



บริษัท ออลเทลคอม จำกัด ALL TELECOM CO., LTD.

46 ถนนเพชรเกษม 24 แขวงปากคลองภาษีเจริญ เขตภาษีเจริญ กรุงเทพฯ 10160

โทรศัพท์ : 02-868-5615, 02-408-8612, 094-424-5461 แฟกซ์ : 02-457-2371

คู่มือการใช้งาน

Cleaver

Cleaver รุ่น FC-6S-C ยี่ห้อ Sumitomo



 SUMITOMO ELECTRIC

FC-6S-C Optical Fiber Cleaver

FC-6S-C Sumitomo เป็นเครื่องมือสำหรับตัดสาย Fiber แบบหนึ่งเส้น โครงสร้างมีความแข็งแรง และมีขั้นตอนการใช้งานที่น้อยและง่ายสำหรับผู้ใช้งาน FC-6S-C Sumitomo เหมาะสำหรับผู้ใช้งานร่วมกับเครื่องมือเชื่อมต่อสาย Fiber

FC-6S-C Sumitomo มีชุดเก็บเศษ Fiber ในตัว ทำให้สามารถดูดเศษ Fiber ลงถังเก็บอย่างอัตโนมัติ



ลักษณะเด่น

- ใช้สำหรับตัด Fiber แบบหนึ่งเส้น
- มีขั้นตอนการใช้งานที่น้อยและง่าย
- มีร่องตัว V สำหรับวาง Fiber ขนาด 0.25 mm และ 0.9 mm (Fiber Coating Diameter)
- มีถังเก็บเศษ Fiber ในตัว
- สามารถดูดเศษ Fiber ลงถังเก็บอย่างอัตโนมัติ
- สามารถหมุนปรับตำแหน่งของใบมีดได้

2

ลักษณะภายนอกของเครื่องมือ Optical Fiber Cleaver

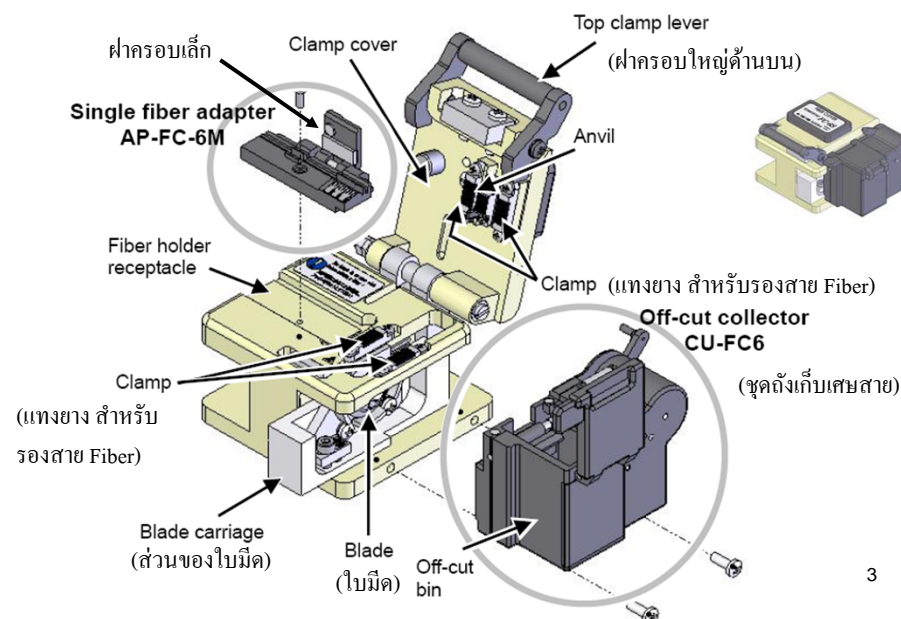

3

การตัดสายใยแก้วเปลือย

ขั้นตอนการตัดสาย

- 1) เปิดฝาครอบใหญ่ด้านบน และฝาครอบเล็ก
- 2) เลื่อนส่วนใบมีดมาด้านหน้า
- 3) เปิดฝาครอบดึงเก็บเศษสายแล้ววางลง (อย่ากดฝาครอบลง)
- 4) วางสายใยแก้วบนร่องตัว V และสายใยแก้วเปลือยอยู่บนแท่งรองยางทั้งสอง จัดให้เป็นแนวตรง

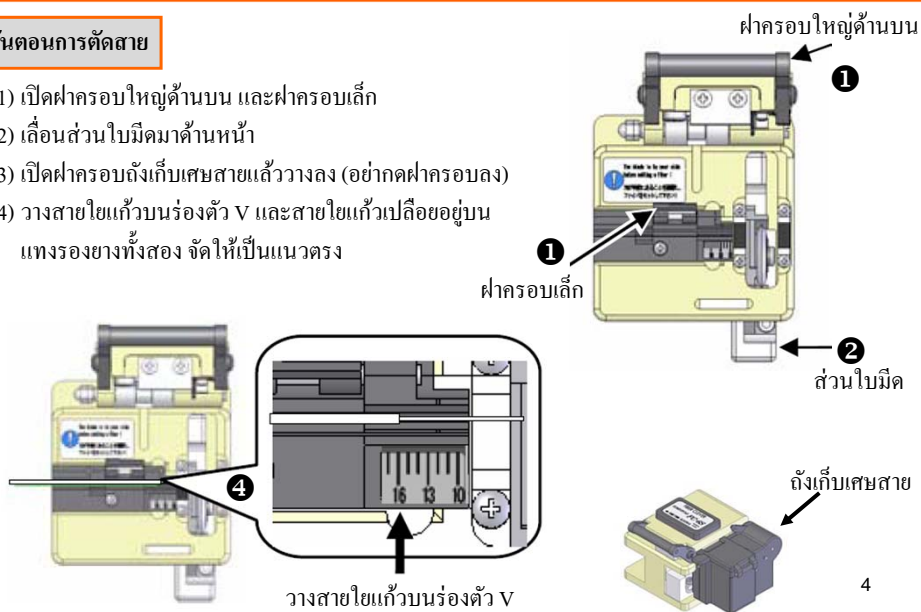

การตัดสายใยแก้วเปลือย (ต่อ)

- 5) ปิดฝาครอบเล็ก และฝาครอบใหญ่ด้านบน
- 6) ผลักส่วนใบมีดเพื่อที่จะตัดสายใยแก้ว

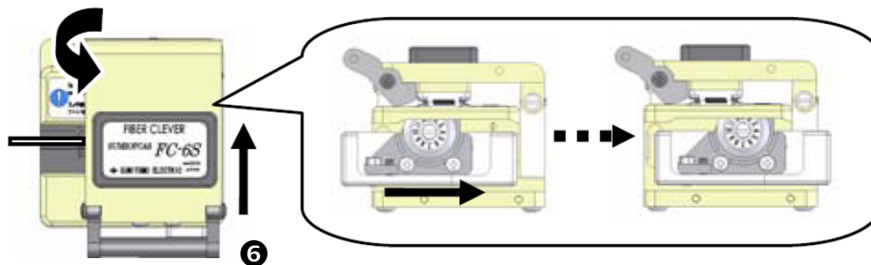

ปิดฝาครอบเล็กและใหญ่แล้วผลักส่วนใบมีดเพื่อที่จะตัดสายใยแก้ว

- 7) เปิดฝาครอบใหญ่ด้านบนและฝาครอบเล็ก แล้วนำสาย Fiber ออก

5

การปรับตำแหน่งใบมีด

ขั้นตอนการปรับตำแหน่งใบมีด

- 1) คลายใบมีดด้วยการขันสกรูใบมีดทิศทางทวนเข็มนาฬิกา
- 2) หมุนใบมีดไปยังตำแหน่งต่อไปตามทิศทางลูกศร โดยการดันด้านข้างหรือด้านบนคมมีดด้วย Cotton swab
- 3) ขันสกรูใบมีดทิศทางตามเข็มนาฬิกาให้แน่น

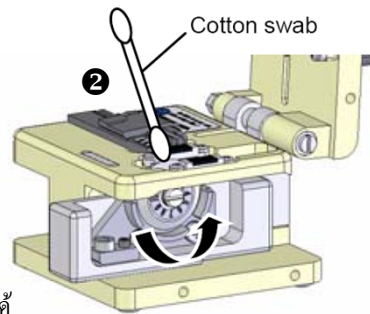
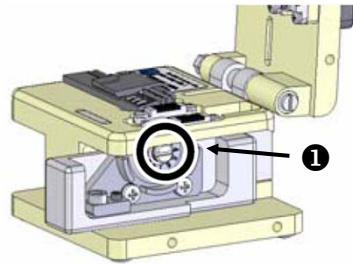

ข้อควรระวัง

- ไม่หมุนใบมีดด้วยนิ้วมือ
- ไม่หมุนใบมีดด้วยคีมโลหะอาจทำให้ใบมีดเสียหายได้
- ไม่ขันสกรูใบมีดอัดแน่นจนเกินไปอาจทำให้สกรูหักขาดได้

การเปลี่ยนใบมีดใหม่

ขั้นตอนการเปลี่ยนใบมีดใหม่

- 1) ถอดชุดที่เก็บเศษสายออก
- 2) ขันสกรูใบมีดออก
- 3) ยกใบมีดออกด้วยปากคีบไม่ให้ถูกส่วนที่เป็นสันคมมีด

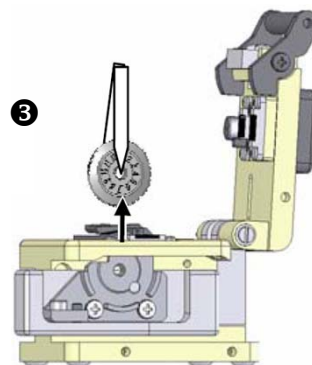
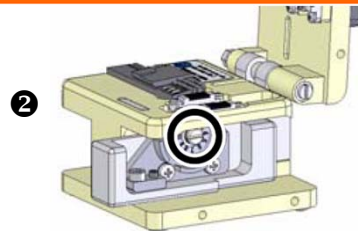

ข้อควรระวัง

- จับปากคีบด้วยความระมัดระวัง
- ไม่แตะใบมีดด้วยนิ้วมือโดยตรง ควรสวมถุงมือ

7

การเปลี่ยนใบมีดใหม่(ต่อ)

- 4) นำใบมีดใหม่มาใส่ให้ตำแหน่งหมายเลข 1 อยู่ ด้านบนสุด
- 5) ขึ้นสกรูใบมีดออกให้แน่น ในขณะที่นั้นให้กด ด้านข้างของใบมีดไว้

กดด้านข้างของใบมีดไว้
ในขณะที่ขึ้นสกรู

8

การถอดตั้งเก็บเศษสาย

ขั้นตอนการถอดตั้งเก็บเศษสาย

- 1) ดึงตั้งเก็บเศษสายออกจากชุดเก็บเศษสาย
- 2) นำเศษสาย Fiber ไปทิ้ง
- 3) ใส่ตั้งเก็บเศษที่ตำแหน่งเดิมของชุดเก็บเศษสาย

Off-cut bin

9